

TELEMAX[®]

DVBT-T2 H.265 Δεκτής



DVB-1011

ΟΔΗΓΙΕΣ ΧΡΗΣΕΩΣ

Παρακαλούμε διαβάστε προσεκτικά τις οδηγίες χρήσης και φυλάξτε τες για μελλοντική αναφορά

Η εταιρία δεν ευθύνεται για τυχόν τυπογραφικά λάθη και διατηρεί το δικαίωμα αλλαγών χωρίς προειδοποίηση

Η συσκευή είναι σύννομη με τις οδηγίες ασφάλειας και ηλεκτρομαγνητικής συμβατότητας της ΕΕ



Ευχαριστούμε που αγοράσατε αυτό το προϊόν!!

Μπορεί να γνωρίζετε ήδη πώς να χρησιμοποιείτε μια τέτοια συσκευή αλλά θα σας παρακαλούσαμε να διαβάσετε προσεκτικά τις παρακάτω οδηγίες που έχουν γραφτεί για να διασφαλίσουν την καλύτερη χρήση αυτής της συσκευής.

Γενικές οδηγίες ασφαλείας

- Για να αποφύγετε τον κίνδυνο ηλεκτροπληξίας, μην ανοίγετε ποτέ τον δέκτη.
- Δεν υπάρχουν επισκευάσιμα από τον πελάτη μέρη. Σε περίπτωση οποιουδήποτε προβλήματος, πρέπει να απευθυνθείτε σε εξουσιοδοτημένο τεχνικό.
- Συνδέστε τον δέκτη μόνο σε δίκτυο με βάση τις προδιαγραφές του (110-240V~50/60Hz)
- Διαβάστε προσεκτικά τις οδηγίες πριν χρησιμοποιήσετε τον δέκτη.
- Λάβετε σοβαρά υπόψη τις προειδοποιήσεις του εγχειριδίου.
- Το καλώδιο της κεραίας πρέπει να είναι γειωμένο.
- Μην χρησιμοποιείτε μέρη που δεν σας έχουν παρασχεθεί από εξουσιοδοτημένο σημείο πώλησης ή service.
- Μην υπερφορτώνετε πολύμπριζα, αντάπτορες ή καλώδια επέκτασης καθώς υπάρχει κίνδυνος ηλεκτροπληξίας.
- Για τον καθαρισμό του δέκτη, χρησιμοποιήστε υφασμάτινο πανί, στεγνό ή πολύ ελαφρώς υγρό. Μην χρησιμοποιείτε καθαριστικά ή προϊόντα ψεκασμού.
- Τοποθετήστε το δέκτη σε επίπεδη επιφάνεια.
- Μην εμποδίζετε τις οπές εξαερισμού στην πάνω πλευρά του δέκτη.

ΓΙΑ ΝΑ ΜΕΙΩΣΕΤΕ ΤΟΝ ΚΙΝΔΥΝΟ ΠΥΡΚΑΙΑΣ Ή ΗΛΕΚΤΡΟΠΛΗΞΙΑΣ, ΜΗΝ ΕΚΤΙΘΕΤΕ ΤΟΝ ΔΕΚΤΗ ΣΕ ΒΡΟΧΗ Ή ΥΓΡΑΣΙΑ.



ΠΡΟΕΙΔΟΠΟΙΗΣΗ: το σύμβολο του κεραυνού σημαίνει ότι υπάρχει κίνδυνος έκθεσης σε υψηλή τάση (ηλεκτροπληξίας).



CAUTION
RISK OF ELECTRIC SHOCK
DO NOT OPEN



ΠΡΟΕΙΔΟΠΟΙΗΣΗ: Μην ανοίγετε τον δέκτη, υπάρχει κίνδυνος ηλεκτροπληξίας. Σε περίπτωση προβλήματος απευθυνθείτε σε εξειδικευμένο τεχνικό.



ΠΡΟΕΙΔΟΠΟΙΗΣΗ: το σύμβολο του θαυμαστικού σημαίνει κίνδυνος για τον χρήστη. Μην τοποθετείτε τον δέκτη σε μέρη που υπάρχει πιθανότητα να πέσει νερό. ΜΗΝ τοποθετείτε κοντά σε βάζα, πισίνες, ενυδρεία κτλ.

ΠΡΟΕΙΔΟΠΟΙΗΣΗ: μην τοποθετείτε κεριά ή συσκευές όπως πορτατίφ επάνω στην επιφάνεια του δέκτη. Υπάρχει κίνδυνος βλάβης ή πυρκαγιάς.

ΠΡΟΕΙΔΟΠΟΙΗΣΗ: η συσκευή πρέπει να μπει σε πρίζα δικτύου με βάση τις προδιαγραφές του. Εάν δεν είστε σίγουροι, επικοινωνήστε με έναν εξειδικευμένο ηλεκτρολόγο.

ΠΡΟΕΙΔΟΠΟΙΗΣΗ: μην καλύπτετε τις οπές αερισμού, υπάρχει κίνδυνος υπερθέρμανσης και βλάβης.

ΚΡΑΤΗΣΤΕ ΤΗ ΣΥΣΚΕΥΗ ΜΑΚΡΥΑ ΑΠΟ ΠΑΙΔΙΑ! ΔΕΝ ΕΠΙΤΡΕΠΕΤΑΙ Η ΧΡΗΣΗ ΑΠΟ ΠΑΙΔΙΑ Ή ΑΤΟΜΑ ΜΕ ΜΕΙΩΜΕΝΗ ΑΝΤΙΛΗΨΗ ΧΩΡΙΣ ΕΠΙΒΛΕΨΗ.

ΕΙΣΑΓΩΓΗ

Αυτό το εγχειρίδιο χρήσης προορίζεται για να σας καθοδηγήσει στη λειτουργία του ψηφιακού επίγειου δέκτη υψηλής ευκρίνειας DVB-T2 FTA.

Θα χρειαστεί κωδικός πρόσβασης κατά την τροποποίηση προχωρημένων επιλογών στο μενού. **Ο προεπιλεγμένος κωδικός πρόσβασης είναι "000000".**

ΚΥΡΙΕΣ ΛΕΙΤΟΥΡΓΙΕΣ ΚΑΙ ΧΑΡΑΚΤΗΡΙΣΤΙΚΑ

Το προϊόν αυτό είναι ένας Επίγειος δέκτης HDTV υψηλής απόδοσης. Συμμορφώνεται πλήρως με τις προδιαγραφές απαιτήσεων δέκτη DVB-T2 FTA. Παρέχει στους χρήστες όλα τα ψηφιακά επίγεια τηλεοπτικά και ραδιοφωνικά σήματα που εκπέμπονται σε Standard Definition και High Definition.

1. Πλήρως συμβατό με ψηφιακό πρότυπο DVB-T2 FTA
2. Πλήρως συμβατό με H.264 / AVC, H.265 / HEVC ψηφιακή τηλεόραση υψηλής ευκρίνειας
3. Πλήρως συμβατό με έξοδο High Definition και Standard Definition
4. Πλήρως συμβατό με Layer I & II
5. Εισαγωγή VHF & UHF και LOOP OUT
6. Πολλαγλωσσική γλώσσα OSD, γλώσσα ήχου και γλώσσα υποτίτλων υποστηριζόμενη

7. 999 Ικανότητα καναλιών
8. Ηλεκτρονικός Οδηγός Προγράμματος (EPG)
9. Υποστηρίζει εικόνα σε γραφικά (PIG)
10. Υποστηρίζει αυτόματη αναζήτηση και χειροκίνητη αναζήτηση
11. Υποστηρίζει ανάλυση βίντεο 576i, 576p, 720p, 1080i, 1080p
12. Υποστήριξη αναλογία εικόνας 4: 3 και 16: 9
13. Διάφορα λειτουργία επεξεργασίας καναλιών (αγαπημένα, μετακίνηση, κλείδωμα, διαγραφή)
14. Υποστήριξη HDMI πολυμέσων υψηλής ευκρίνειας (HDMI 1.30)
15. Αναβάθμιση λογισμικού μέσω συμβατής θύρας USB2.0
16. Συσκευή συμβατή με τη θύρα USB 2.0 και συσκευή αναπαραγωγής πολυμέσων
17. Εγγραφή προγράμματος FTA ψηφιακής τηλεόρασης σε μονάδα USB flash ή σε εξωτερικό φορητό σκληρό δίσκο USB και αναπαραγωγή μέσω συμβατού USB2.0.

Μέθοδος μάθησης Τηλεχειριστηρίου

- 1, Πιέστε το τηλεχειριστήριο "Ρυθμίσεις" κουμπί και κρατήστε το για 3 δευτερόλεπτα, τα κόκκινα φώτα φωτίζει σκοτάδι?
- 2, Μέσα σε 10 δευτερόλεπτα, πιέστε τηλεχειριστήριο TV "Power" κουμπί, η κόκκινη λυχνία αναβοσβήνει?
- 3, Σημειώστε ότι τόσο το αρχικό τηλεχειριστήριο τηλεόρασης όσο και το τηλεχειριστήριο απόσταση τουλάχιστον 3 cm, πατήστε το κουμπί "Power" του τηλεχειριστηρίου της τηλεόρασης για 3 δευτερόλεπτα, η κόκκινη λυχνία αναβοσβήνει τρεις φορές και παραμένει κόκκινη, σημαίνει επιτυχής μάθηση.
- 4 Επαναλάβετε τα βήματα 2 και 3 για να προσθέσετε άλλα κουμπιά, πιέστε το τηλεχειριστήριο "Ρυθμίσεις" για να βγείτε από την κατάσταση εκμάθησης.

STANDBY: Ενεργοποίηση / απενεργοποίηση

Πλήκτρο αριθμού: <0-9>

REC (●): Εγγραφή προγράμματος τηλεόρασης

SUBT: Εισαγωγή / έξοδος από το μενού υποτίτλων

EPG: Ηλεκτρονικός οδηγός προγράμματος

MENU: Εισάγετε το κύριο μενού

Πλήκτρο κατεύθυνσης: πάνω / κάτω / αριστερά / δεξιά

OK: Επιβεβαιώστε την επιλογή στο μενού λειτουργίας

Ή πλήκτρο πρόσβασης "QUICK SELECT" στην αναπαραγωγή πλήρους οθόνης

VOL - / +: Ρύθμιση έντασης ήχου

TEXT: Τηλεtext του DVB

GOTO: Προχωρήστε προς τα εμπρός ή προς τα πίσω κάτω από την αναπαραγωγή του εγγεγραμμένου αρχείου

USB: Αναπαραγωγή προηγούμενων μέσω USB

INFO: Προβολή πληροφοριών προγράμματος στην αναπαραγωγή πλήρους οθόνης

MUTE: Απενεργοποίηση / ενεργοποίηση φωνής.

RECALL: Επιστροφή στο προηγούμενο μενού

L / R: Λειτουργία λειτουργίας ήχου

EXIT: Επιστρέψτε απευθείας στην οθόνη πλήρους οθόνης

CH + / CH-: Μεταβείτε στο επόμενο / προηγούμενο κανάλι.

FAV: Εμφάνιση λίστας αγαπημένων

TV / RADIO: Εναλλαγή μεταξύ τηλεόρασης και ραδιοφώνου



PLAY / PAUSE: Παύση / Αναπαραγωγή αναπαραγωγής προγράμματος ή αναπαραγωγής ταινιών

Διακοπή: Διακοπή αναπαραγωγής του προγράμματος ή αναπαραγωγή ταινιών

PREV: Προηγούμενο κεφάλαιο

ΕΠΟΜΕΝΟ: Επόμενο κεφάλαιο

FR: Αναδίπλωση

FF: Γρήγορη προώθηση

Για τα πλήκτρα χρώματος: Πλήκτρα λειτουργιών σε διαφορετικό παράθυρο.

Εγκατάσταση μπαταρίας

Τοποθετήστε τις μπαταρίες ενώ παρατηρείτε τις σωστές (+) και (-) πολικότητες όπως απεικονίζονται στην εικόνα.

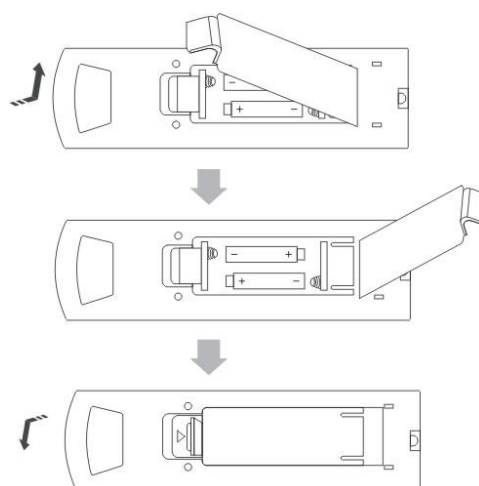

1, Αφαιρέστε τη ράβδο μπαταρίας προς την κατεύθυνση του βέλους.

2 Τοποθετήστε δύο μπαταρίες AAA 1.5V, προσέχοντας τις σωστές πολικότητες (+ και -)

3, Επανατοποθετήστε το κάλυμμα της μπαταρίας.

Σχετικά με τις μπαταρίες

Εάν το τηλεχειριστήριο δεν λειτουργεί ακόμα και όταν λειτουργεί κοντά στον δέκτη, αντικαταστήστε τις μπαταρίες.

Χρησιμοποιήστε ΜΠΑΤΑΡΙΕΣ μεγέθους UM-4 (AAA).

Σημειώσεις:

Μη χρησιμοποιείτε επαναφορτιζόμενες μπαταρίες (Ni-Cd).

Μην επιχειρήσετε να επαναφορτίσετε, να βραχυκυκλώσετε, να αποσυναρμολογήσετε ή να πετάξετε τις μπαταρίες στη φωτιά.

Μην αναμειγνύετε παλιές και νέες μπαταρίες.

Εάν το τηλεχειριστήριο δεν πρόκειται να χρησιμοποιηθεί για μεγάλο χρονικό διάστημα, αφαιρέστε τις μπαταρίες.

Προσοχή

Φυλάσσετε τις μπαταρίες μακριά από παιδιά. Εάν τις μπαταρίες τις καταπιούν, επικοινωνήστε αμέσως με τον γιατρό.

ΜΠΡΟΣΤΙΝΗ ΚΑΙ ΠΛΑΙΝΗ ΕΙΚΟΝΑ

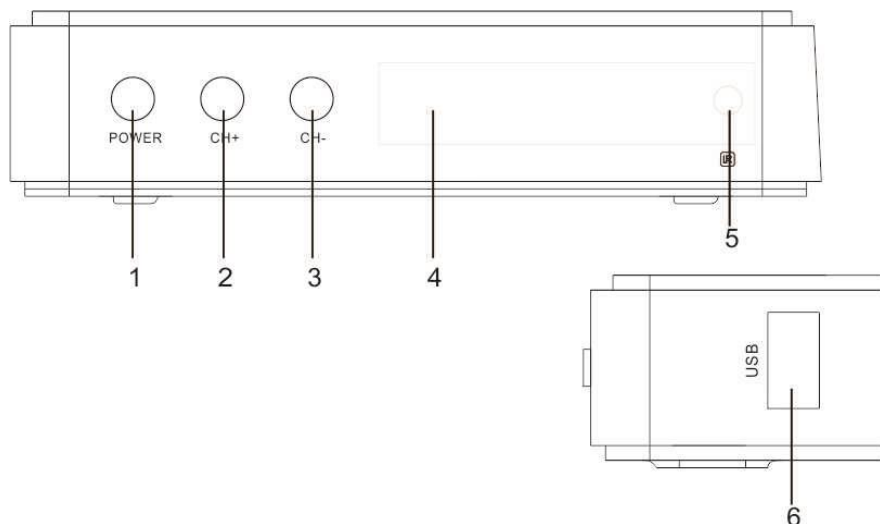

1. Κουμπί ενεργοποίησης / απενεργοποίησης
2. Αλλάξτε το κουμπί καναλιού προς τα επάνω
3. Αλλάξτε το κουμπί του καναλιού κάτω
4. LED οθόνη
5. Αισθητήρας σήματος
6. Υποδοχή USB

ΠΙΣΩ ΕΙΚΟΝΑ

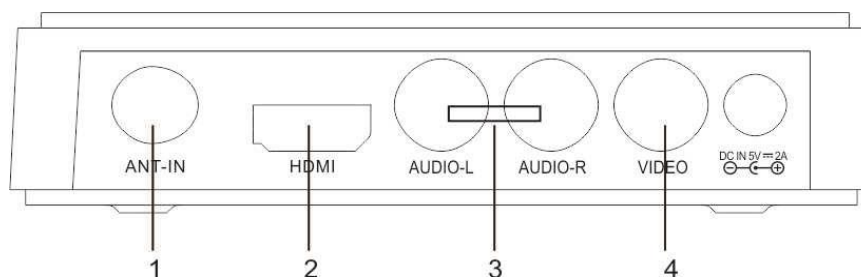

1. Η είσοδος σήματος εκπομπής ψηφιακής επίγειας τηλεόρασης
2. Η ψηφιακή έξοδος βίντεο HDTV με HDCP, HDMI έκδοση 1.3
3. Η έξοδος ήχου αναλογικού σήματος
4. Composite Video output

ΕΓΚΑΤΑΣΤΑΣΗ ΣΥΝΔΕΣΗ ΤΟΥ ΔΕΚΤΗ

Πριν συνδέσετε το STB στην τηλεόρασή σας, βεβαιωθείτε ότι είναι τοποθετημένο σε επίπεδη και σταθερή επιφάνεια. Τώρα που το STB σας είναι σε θέση να το συνδέσετε με την τηλεόρασή σας και με άλλες περιφερειακές συσκευές. Ανατρέξτε στο παρακάτω διάγραμμα και στο εγχειρίδιο χρήσης της τηλεόρασής σας για οδηγίες εγκατάστασης καλωδίων.

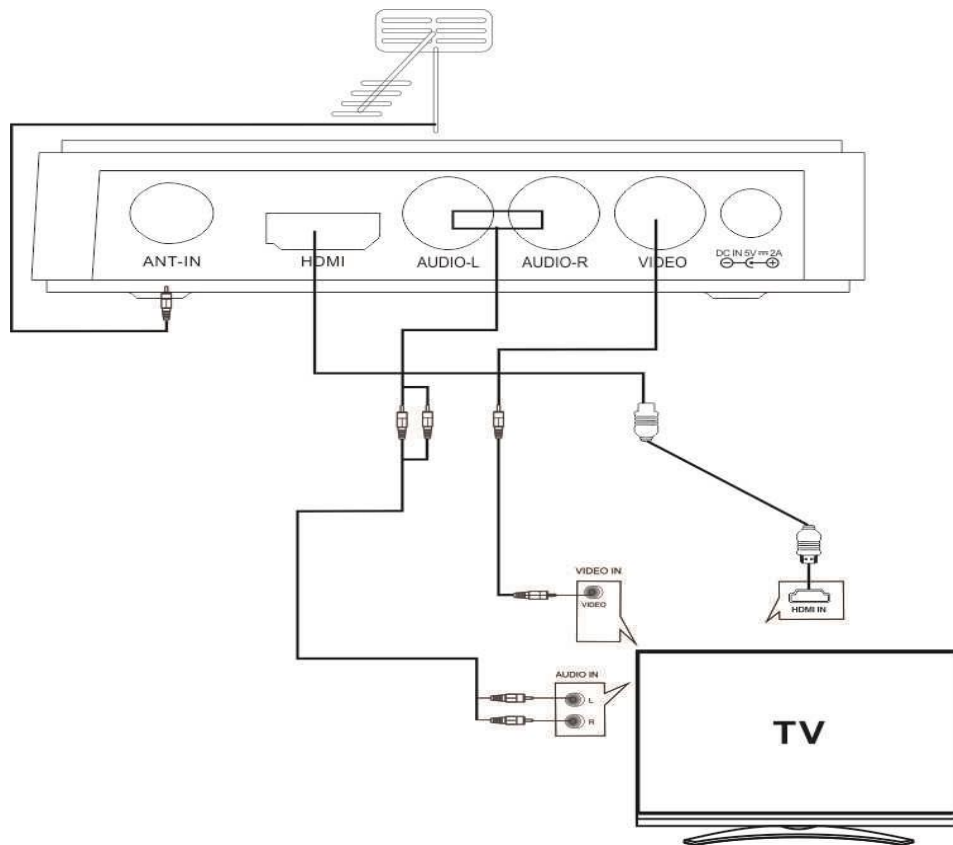

Συνδέστε το δέκτη STB για να ενεργοποιήσετε την τηλεόραση και το STB πριν συνεχίσετε τον αρχικό οδηγό ρύθμισης.

ΟΔΗΓΟΣ ΕΓΚΑΤΑΣΤΑΣΗΣ

Εάν χρησιμοποιείτε τη συσκευή για πρώτη φορά ή έχετε επαναφέρει τη μονάδα στην εργοστασιακή προεπιλογή, στην οθόνη της τηλεόρασης θα εμφανιστεί το μενού Οδηγός εγκατάστασης. Ακολουθήστε τις πληροφορίες βοήθειας που βρίσκονται στο κάτω μέρος του παραθύρου για να επιλέξετε τη γλώσσα μενού προτιμήσεων και την κατάλληλη χώρα (περιοχή) και να ξεκινήσετε την αναζήτηση καναλιών.



(1) [Γλώσσα OSD] Πιέστε ΔΕΞΙΑ / ΑΡΙΣΤΕΡΑ για να επιλέξετε μια γλώσσα.

(2) [Χώρα] Πατήστε το πλήκτρο ΔΕΞΙΑ / ΑΡΙΣΤΕΡΑ στο επιλέξετε τη χώρα διαμονής σας.

(3) [Αναζήτηση καναλιών] Πιέστε ΔΕΞΙΑ / ΑΡΙΣΤΕΡΑ ή το πλήκτρο OK για να ξεκινήσετε αυτόματο κανάλι Ψάξιμο.

Εάν δεν εντοπιστούν κανάλια κατά τη διάρκεια της διαδικασίας αναζήτησης καναλιού, ελέγξτε ότι οι συνδέσεις κεραίας και η κεραία είναι σε κατάσταση λειτουργίας. Αφού ολοκληρωθεί η διαδικασία σάρωσης, ο δέκτης αποθηκεύει αυτόματα τα σαρωμένα κανάλια και εμφανίζει το πρώτο κανάλι στη λίστα.

Ενώ χρησιμοποιείτε τη μονάδα, μπορείτε να μεταβείτε στο μενού αναζήτησης CHANNEL για να πραγματοποιήσετε την αναζήτηση καναλιών AUTO / MANUAL. Πατήστε το πλήκτρο MENU στο τηλεχειριστήριο και επιλέξτε [Channel Search] χρησιμοποιώντας το πλήκτρο ΔΕΞΙΑ / ΑΡΙΣΤΕΡΑ.

Αυτό το μενού παρέχει επιλογές προσαρμογής των ρυθμίσεων του καναλιού αναζήτησης. Πατήστε UP / DOWN για να επιλέξετε μια επιλογή και πατήστε ΔΕΞΙΑ / ΑΡΙΣΤΕΡΑ για να προσαρμόσετε τις ρυθμίσεις. Πατήστε EXIT για έξοδο από το μενού.

MENΟΥ

ΚΥΡΙΩΣ ΜΕΝΟΥ

Οι περισσότερες λειτουργίες είναι διαθέσιμες στο κύριο μενού. Ακολουθήστε τις πληροφορίες βοήθειας λειτουργίας στο κάτω μέρος του μενού για να τροποποιήσετε τις επιλογές προτίμησης. Θα χρειαστεί κωδικός πρόσβασης κατά την τροποποίηση προχωρημένων επιλογών στο μενού. Ο προεπιλεγμένος κωδικός πρόσβασης είναι "000000".

Πατήστε το πλήκτρο Μενού στο τηλεχειριστήριο. μπορείτε να αποκτήσετε πρόσβαση στο Κύριο μενού. Υπάρχουν 7 στοιχεία για τη ρύθμιση. Χρησιμοποιήστε τα πλήκτρα ΑΡΙΣΤΕΡΑ και ΔΕΞΙΑ για πλοήγηση στο μενού. Επίλεξε την επιθυμητή επιλογή και πατήστε το πλήκτρο OK ή το ΔΕΞΙΑ για να προσαρμόσετε τις ρυθμίσεις. Πάτα EXIT για έξοδο από το κύριο μενού.

A. Ρυθμίσεις προγράμματος

Μπορείτε να επεξεργαστείτε τα προγράμματα, να ελέγξετε τον Οδηγό Προγράμματος Τηλεόρασης για να ταξινομήσετε τα κανάλια και να ορίσετε εδώ το LCN.

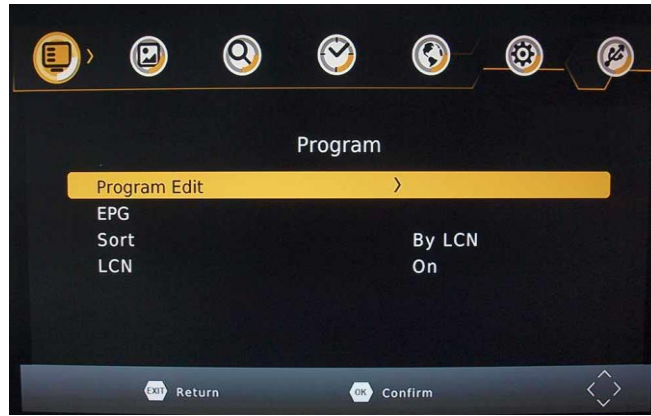

1) Για να επεξεργαστείτε τις προτιμήσεις του προγράμματος (για κλειδώματος, Παράλειψη, αγαπημένο, μετακίνηση ή διαγραφή ενός προγράμματος), πρέπει να πληκτρολογήσετε έναν κωδικό πρόσβασης. Καταχωρίστε τον προεπιλεγμένο κωδικό πρόσβασης "000000". Ο κύριος κωδικός ξεκλειδώματος είναι "8 88888".

2) Ο EPG είναι ένας τηλεοπτικός οδηγός στην οθόνη που δείχνει τα προγραμματισμένα προγράμματα επτά ημέρες νωρίτερα για κάθε συντονισμένο κανάλι. Πατήστε το πλήκτρο EPG στο τηλεχειριστήριο για πρόσβαση στον ηλεκτρονικό οδηγό προγράμματος.

3) Ταξινόμηση

Σημείωση: είναι σημαντικό να απενεργοποιήσετε τη λειτουργία LCN κατά τη διαλογή της θέσης των καναλιών. Η λειτουργία "Ταξινόμηση" σας επιτρέπει να ταξινομήσετε τα κανάλια με διαφορετικές μεθόδους:

Με LCN: Θα ταξινομηθούν τα κανάλια με αύξουσα σειρά.

Με όνομα υπηρεσίας: Θα ταξινομηθούν τα κανάλια με αλφαβητική σειρά.

Με αναγνωριστικό υπηρεσίας: Θα ταξινομηθούν τα κανάλια ανά αναγνωριστικό υπηρεσίας.

Με ONID: Αυτό θα ταξινομήσει τα κανάλια σύμφωνα με το ONID.

B. Ρυθμίσεις εικόνας

Η επιλογή Εικόνα σας επιτρέπει να ρυθμίσετε τις διάφορες λειτουργίες όπως:

Αναλογία απεικόνισης

Ο λόγος διαστάσεων του βίντεο μπορεί να είναι 4: 3 (επίσης γνωστός ως Anamorphic Image) ή 16: 9 (επίσης γνωστός ως ευρεία οθόνη τηλεόρασης). Κανονικά ο λόγος διαστάσεων του βίντεο τυπικής ευκρίνειας θα πρέπει να είναι 4: 3 και το βίντεο υψηλής ευκρίνειας θα πρέπει να είναι 16: 9. Για να έχετε εξαιρετική ποιότητα στην τηλεόραση, πατήστε το πλήκτρο MENU για να εισέλθετε στο μενού και επιλέξτε το μενού ρύθμισης αναλογίας διαστάσεων για να ορίσετε κατάλληλη αναλογία. Το στιγμιότυπο οθόνης του παραθύρου αναλογίας διαστάσεων απεικονίζεται παρακάτω.

Ανάλυση:

Μπορείτε να επιλέξετε διαφορετική ανάλυση ανάλογα με την τηλεόρασή σας: 576i, 576p, 720p, 1080i, 1080p.

Μορφή τηλεόρασης: PAL

C. Ρυθμίσεις αναζήτησης καναλιών:

(α) Αυτόματη αναζήτηση: Αυτή η επιλογή θα αναζητήσει αυτόματα κανάλια τηλεόρασης και ραδιοφώνου και θα τα αποθηκεύσει μόλις ολοκληρωθεί η σάρωση. Όλα τα αποθηκευμένα κανάλια και ρυθμίσεις θα διαγραφούν.

(β) Χειροκίνητη αναζήτηση: Αυτή η επιλογή σας επιτρέπει να σαρώσετε νέα κανάλια χωρίς να διαγράψετε αποθηκευμένα κανάλια και ρυθμίσεις.

(1) Επιλέξτε "Χειροκίνητη αναζήτηση" και πατήστε το πλήκτρο "OK" ή "Δεξιά". Εμφανίζεται η οθόνη αναζήτησης χειροκίνητου καναλιού.

(2) Πατήστε τα πλήκτρα "Δεξιά" ή "Αριστερά" για να επιλέξετε τη συχνότητα καναλιού.

(3) Πατήστε το πλήκτρο "OK" για να ξεκινήσετε τη σάρωση για νέα κανάλια.

(4) Εάν βρεθεί ένα νέο κανάλι, θα αποθηκευτεί και θα αποθηκευτεί μαζί με τα υπόλοιπα κανάλια. Αν δεν εντοπιστούν κανάλια, η μονάδα θα τερματίσει αυτόματα μετά την ολοκλήρωση της διαδικασίας σάρωσης.

Δ. Ρυθμίσεις ώρας

Σας επιτρέπει να ορίσετε:

Χρονική μετατόπιση: Επιλέξτε αυτόματη ή μη αυτόματη προσαρμογή offset GMT.

Περιοχή χώρας: Επιλέξτε την περιοχή χώρας όταν η ρύθμιση [Time Offset] έχει ρυθμιστεί σε ΑΥΤΟ.

Ζώνη ώρας: Επιλέξτε την μετατόπιση της Ζώνης ώρας όταν το [Time Offset] είναι ΧΕΙΡΟΚΙΝΗΤΑ.

Power Down (Απενεργοποίηση): Επιλέξτε την επιθυμητή ώρα για τη λειτουργία αυτόματης απενεργοποίησης (από 1 ώρα έως 12 ώρες ή ρυθμίστε την σε Off).

Ε. Επιλογή

Το μενού περιέχει τις ακόλουθες επιλογές:

Γλώσσα OSD: Αλλάξτε τη γλώσσα οθόνης ON.

Γλώσσα υποτίτλων: Επιλέξτε τη γλώσσα υποτίτλων.

Γλώσσα ήχου: Εάν το πρόγραμμα διαθέτει πολλές γλώσσες. Ορίστε την προτίμησή σας εδώ.

Ψηφιακή έξοδος

F. Ρυθμίσεις συστήματος

Το μενού περιέχει τις ακόλουθες επιλογές:

α) Γονική καθοδήγηση: Οι επιλογές για τη ρύθμιση της ηλικιακής αναφοράς αρχίζουν από 4 έως 18 έτη. Για να αποκτήσετε πρόσβαση σε αυτή τη λειτουργία, θα χρειαστεί να εισαγάγετε έναν κωδικό. Ο προεπιλεγμένος κωδικός πρόσβασης είναι "000000". Αυτή η λειτουργία μπορεί επίσης να απενεργοποιηθεί απλά απενεργοποιώντας την.

β) Ρύθμιση κωδικού πρόσβασης: Σας επιτρέπει να τροποποιήσετε τον προεπιλεγμένο κωδικό πρόσβασης, ο οποίος είναι "000000".

γ) Επαναφορά εργοστασιακής προεπιλογής: Σας επιτρέπει να επαναφέρετε τις εργοστασιακές ρυθμίσεις. Θα σας ζητηθεί να πληκτρολογήσετε τον κωδικό πρόσβασής σας "000000". Πατήστε το πλήκτρο "OK" μία φορά.

Σημείωση: Αυτή η λειτουργία θα διαγράψει όλα τα αποθηκευμένα κανάλια σας και τις προσωπικές σας ρυθμίσεις.

δ) Πληροφορίες: Μπορείτε να ελέγξετε την έκδοση λογισμικού της μονάδας σας.

ε) Η θύρα USB χρησιμοποιείται επίσης για την εκτέλεση ενός λογισμικού Ενημέρωση:

(a)ΑΝΤΙΓΡΑΨΤΕ ΤΟ UPDATE ΑΡΧΕΙΟ ΑΠΟ ΤΟΝ ΥΠΟΛΟΓΙΣΤΗ ΣΕ USB STICK.

1.Για να αναβαθμίσετε τη συσκευή σας μέσω USB, συνδέστε τη συμβατή με USB μονάδα δίσκου στον υπολογιστή και δημιουργήστε αντίγραφα ασφαλείας για όλα τα δεδομένα της μονάδας USB. Κάντε δεξί κλικ στη μονάδα USB και επιλέξτε Μορφοποίηση στοιχείου. Διαμορφώστε τη μονάδα δίσκου USB ως σύστημα αρχείων FAT32.

ΣΗΜΕΙΩΣΗ: Για να εκτελέσετε αναβάθμιση λογισμικού του δέκτη, βεβαιωθείτε ότι το USB Flash To Drive ή ο φορητός σκληρός δίσκος βρίσκεται σε μορφή αρχείου συστήματος αρχείων FAT32. Η θύρα USB για ενημερώσεις λογισμικού δεν είναι συμβατή με μονάδες USB Flash ή φορητές μονάδες σκληρού δίσκου σε μορφές NTFS, FAT16 ή U3 PRO File System

2. Πατήστε MENU, μετακινηθείτε δεξιά για να μπείτε στο SYSTEM SET UP, μετακινηθείτε προς τα κάτω για να μπείτε στο UPDATE ΛΟΓΙΣΜΙΚΟΥ. Πατήστε το πλήκτρο ENTER και εισαγάγετε τη μονάδα USB, επιλέξτε το όνομα αρχείου ενημέρωσης.

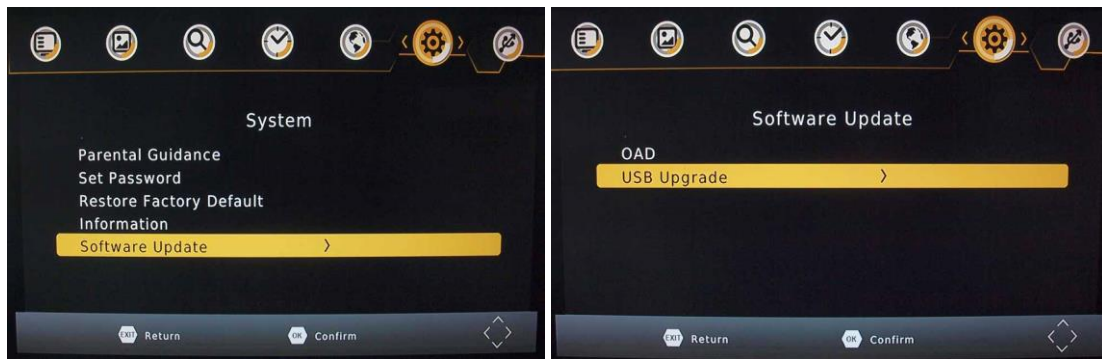

ΣΗΜΕΙΩΣΗ: Μην αφαιρείτε τη μονάδα USB από το δέκτη ή αποσυνδέετε το δέκτη κατά τη διάρκεια της διαδικασίας αναβάθμισης. Αυτό μπορεί να προκαλέσει βλάβη στον δέκτη.



G. Ρυθμίσεις USB

Το μενού USB διαθέτει 4 επιλογές:

(1) ΠΟΛΥΜΕΣΑ:

Ενώ βρίσκεστε σε λειτουργία τηλεόρασης, πατήστε το κουμπί "USB" για πρόσβαση στο μενού Πολυμέσα. Το μενού περιέχει 4 διαφορετικά εικονίδια: Μουσική, Φωτογραφία, Ταινία και PVR.

Αναπαραγωγή μουσικής: Επιλέξτε το εικονίδιο "MUSIC", μετακινήστε το δρομέα για να εισάγετε τη διαδρομή του επιθυμητού αρχείου ήχου. Πατήστε το κουμπί OK για αναπαραγωγή του επιλεγμένου αρχείου ήχου.

Προβολή φωτογραφιών: Επιλέξτε το εικονίδιο PHOTO και εισάγετε τη διαδρομή των αρχείων φωτογραφιών που θέλετε. Πατήστε το κουμπί OK για να δείτε τα αρχεία φωτογραφιών που θέλετε.

Αναπαραγωγή ταινιών: Επιλέξτε το εικονίδιο TAINIA και μετακινήστε τον κέρσορα για να επιλέξετε τη διαδρομή των αρχείων βίντεο που θέλετε. Πατήστε το κουμπί OK για να αναπαραγάγετε τα αρχεία βίντεο που θέλετε.

Αναπαραγωγή PVR: Επιλέξτε το εικονίδιο PVR. Επιλέξτε το αρχείο που θέλετε να αναπαραγάγετε, πατήστε OK για να ξεκινήσει η αναπαραγωγή. Πατήστε το πλήκτρο RECALL για να μεταβείτε στον επόμενο φάκελο. Πατήστε το κουμπί ΚΟΚΚΙΝΟ για εναλλαγή μεταξύ

των λειτουργιών Προεπισκόπηση και πλήρους οθόνης. Χρησιμοποιήστε το πλήκτρο ΚΙΤΡΙΝΟ για να διαγράψετε το αρχείο που δεν θέλετε. Πατήστε το πράσινο πλήκτρο για να μετονομάσετε το αρχείο που έχετε εγγράψει, αν θέλετε.

(2) Ρύθμιση φωτογραφιών: Μπορείτε να ρυθμίσετε την ώρα του slide, τη λειτουργία slide και την αναλογία διαστάσεων εδώ.

(3) Προσαρμογή ταινίας: Μπορείτε να ρυθμίσετε εδώ το λόγο Aspect Ratio, Subtitle Specific, Background υποτίτλων και χρώμα γραμματοσειρών υποτίτλων.

(4) Ρύθμιση PVR: Συσκευή εγγραφής, εδώ μπορείτε να προβάλετε πληροφορίες της συνδεδεμένης συσκευής αποθήκευσης USB που περιλαμβάνει τον τύπο μορφής, τον συνολικό και τον ελεύθερο χώρο που διατίθεται στη μονάδα δίσκου. Μπορείτε να επιλέξετε την επιλογή FORMAT για τη μορφοποίηση της συσκευής σας συμβατής με USB στο Fat 32 των μορφών NTFS.

Καθημερινή χρήση

INFO. ΠΛΗΚΤΡΟ

Πατήστε το πλήκτρο "INFO" για να εμφανιστεί το banner πληροφοριών κατά την προβολή τηλεοπτικών προγραμμάτων Πίνακας πληροφοριών:



ΗΧΟΣ L / R ΠΛΗΚΤΡΟ

Ορισμένα προγράμματα ενδέχεται να έχουν πολύγλωσση γλώσσα ήχου και αυτή η μετάδοση ήχου μπορεί να είναι σε διαφορετική λειτουργία ήχου, όπως Stereo, Αριστερά ή Δεξιά. Όλες οι διαθέσιμες γλώσσες ήχου θα εμφανιστούν στο παράθυρο ηχητικού σήματος όταν πιέσετε το πλήκτρο AUDIO L / R. Το Screenshot απεικονίζει αυτό το παρακάτω. Αν δεν υπάρχει έξοδος ήχου μετά την επιλογή της γλώσσας ήχου. Δείχνει ότι δεν υπάρχει ήχος στην τρέχουσα λειτουργία ήχου, έτσι πρέπει να επιλέξετε την προηγούμενη λειτουργία ήχου

SUB ΥΠΟΤΙΤΛΟΣ

Ορισμένα προγράμματα έχουν πολύγλωσσα στοιχεία υποτίτλων. Όλες οι διαθέσιμες γλώσσες υποτίτλων θα εμφανίζονται στο παράθυρο πληροφοριών υποτίτλων όταν πατάτε το πλήκτρο SUBTITLE. Το στιγμιότυπο οθόνης απεικονίζει αυτό το παρακάτω. Ακολουθήστε τις πληροφορίες βοήθειας στο παράθυρο υποτίτλων για να επιλέξετε τους προτιμώμενους υπότιτλους.

Όταν επιλέγετε υπότιτλους στο Κύριο μενού, πρέπει να κάνετε κανάλι για να ενεργοποιήσετε τους υπότιτλους.



ΠΡΟΗΓΟΥΜΕΝΟ / ΕΠΟΜΕΝΟ ΠΛΗΚΤΡΟ & ΠΙΣΩ ΣΤΗΝ ΑΝΑΠΑΡΩΓΗ/ΓΡΗΓΟΡΗ ΠΡΟΩΘΗΣΗ.

Ηλεκτρονικός οδηγός προγράμματος

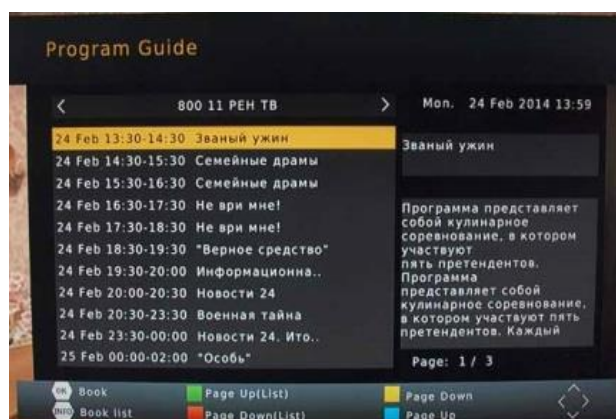

Πατήστε το πλήκτρο EPG για να εμφανιστεί η ηλεκτρονική οθόνη οδηγό προγράμματος.

Εμφανίζεται ένας ηλεκτρονικός οδηγός προγράμματος 7 ημερών για όλα τα προγράμματα που μεταδίδονται από όλους

ραδιοτηλεοπτικών φορέων.

ΚΑΤΑΛΟΓΟΣ ΤΗΛΕΟΡΑΣΗΣ ΚΑΙ ΚΑΤΑΛΟΓΟ ΡΑΔΙΟΦΩΝΟΥ

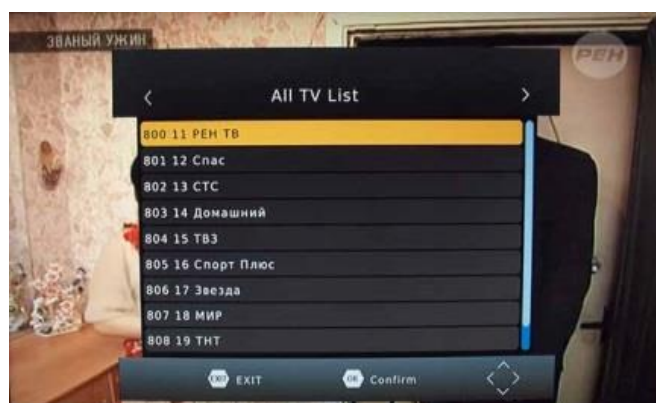

Πατήστε OK για να εμφανίσετε όλα τα τηλεοπτικά κανάλια ή όλα τα ραδιόφωνα κανάλια. Ακολουθήστε τις πληροφορίες βοήθειας στο κάτω μέρος της σελίδας το παράθυρο για να επιλέξετε το προτιμώμενο κανάλι.

ΑΓΑΠΗΜΕΝΟ ΚΑΝΑΛΙ



Ρύθμιση αγαπημένων καναλιών τηλεόρασης ή ραδιοφώνου:

Μπορείτε να προσθέσετε προτιμώμενα κανάλια σε ένα αγαπημένο λίστα καναλιών. Πατήστε το πλήκτρο Μενού για να μεταβείτε στο

Μενού επεξεργασίας προγράμματος. Η επιλογή Αγαπημένο κανάλι σας επιτρέπει να ταξινομήσετε τα κανάλια με διαφορετικό είδος:

Ταινίες / Νέα / Αθλητισμός / Μουσική. Πατήστε το πλήκτρο "FAV" ή Πλήκτρο "OK" για να επιβεβαιώσετε την επιλογή σας. Μια καρδιά θα εμφανιστεί δίπλα στο κανάλι αυτό επιβεβαιώνει την επιλογή σας.

Απενεργοποίηση αγαπημένων καναλιών τηλεόρασης ή ραδιοφώνου

Πατήστε το πλήκτρο Μενού για πρόσβαση στο μενού επεξεργασίας προγράμματος. Θα εμφανιστεί η λίστα των αγαπημένων καναλιών. Επισημάνετε το κανάλι που θέλετε να απενεργοποιηθεί. Πατήστε το πλήκτρο "FAV", επιλέξτε την επιλογή "Απενεργοποίηση" και πατήστε το πλήκτρο "FAV" ή "OK" για ακύρωση. Πατήστε το πλήκτρο "Έξοδος" για έξοδο από το μενού.

Προβολή αγαπημένου καναλιού

Ενώ βρίσκεστε σε κανονική λειτουργία προβολής, πατήστε το πλήκτρο "FAV" για πρόσβαση στο αγαπημένο σας κανάλι. Πατήστε τα πλήκτρα ΑΡΙΣΤΕΡΑ ή ΔΕΞΙΑ στο τηλεχειριστήριο για πρόσβαση στο ταξινομημένο Υπομενού (Ταινίες / Ειδήσεις / Αθλητισμός / Μουσική). Πατήστε τα πλήκτρα ΠΑΝΩ ή ΚΑΤΩ για να περιηγηθείτε στα αγαπημένα σας κανάλια. Πατήστε το πλήκτρο "OK" για να επιλέξετε το αγαπημένο σας κανάλι.

Διαγράψτε ένα πρόγραμμα TV ή RADIO

Πατήστε το πλήκτρο Μενού για πρόσβαση στο μενού επεξεργασίας προγράμματος. Επιλέξτε το πρόγραμμα που θέλετε να διαγράψετε και πατήστε το πλήκτρο "ΜΠΛΕ" στο τηλεχειριστήριό σας. Θα εμφανιστεί ένα προειδοποιητικό μήνυμα στην οθόνη της τηλεόρασής σας. Πατήστε το πλήκτρο "OK" για να επιβεβαιώσετε τη διαγραφή του καναλιού. Επαναλάβετε την παραπάνω διαδικασία για να διαγράψετε περισσότερα κανάλια.

Παράλειψη τηλεόρασης ή κανάλι RADIO

Πατήστε το πλήκτρο Μενού για πρόσβαση στο μενού επεξεργασίας προγράμματος. Επιλέξτε το κανάλι που θέλετε να "Παράλειψη" και πατήστε το πλήκτρο "ΠΡΑΣΙΝΟ" στο τηλεχειριστήριό σας. Θα εμφανιστεί ένα σύμβολο παράκαμψης. Τώρα το κανάλι χαρακτηρίζεται ως SKIP. Για να αποθηκεύσετε τις ρυθμίσεις σας και να βγείτε από το μενού, πατήστε το πλήκτρο "Έξοδος".

Μετακίνηση προγράμματος τηλεόρασης ή RADIO

Πατήστε το πλήκτρο Μενού για πρόσβαση στο μενού επεξεργασίας προγράμματος. Επιλέξτε το κανάλι που θέλετε να μετακινήσετε και πατήστε το πλήκτρο "ΚΟΚΚΙΝΟ" στο τηλεχειριστήριο. Στην οθόνη της τηλεόρασής σας θα εμφανιστεί ένα σύμβολο "MOVE". Πατήστε τα πλήκτρα ΠΑΝΩ ή ΚΑΤΩ για να μετακινήσετε το κανάλι στην επιθυμητή θέση. Πατήστε το πλήκτρο "OK" για να επιβεβαιώσετε την επιλογή σας. Επαναλάβετε την παραπάνω διαδικασία για να μετακινήσετε περαιτέρω κανάλια.

ΠΡΟΕΙΔΟΠΟΙΗΣΗ

Για να χρησιμοποιήσετε τη λειτουργία PVR, τη λειτουργία άμεσης εγγραφής, τη λειτουργία εγγραφής χρονοδιακόπτη οδηγού τηλεόρασης, τη λειτουργία TIMESHIFT, τη λειτουργία

αναπαραγωγής εγγεγραμμένου προγράμματος και τη λειτουργία αναπαραγωγής πολυμέσων, είναι απαραίτητο να συνδέσετε μια εξωτερική συσκευή, όπως μια μονάδα flash USB ή μια εξωτερική μονάδα σκληρού δίσκου Θύρα USB. Η μέγιστη χωρητικότητα του σκληρού δίσκου που υποστηρίζεται από το STB έχει μέγεθος 500GB. Υποστηρίζει μορφές αρχείων FAT32 και NTFS

Λειτουργία PVR

Η λειτουργία PVR του δέκτη σας σας επιτρέπει να εγγράφετε και να αναπαράγετε τα αγαπημένα σας προγράμματα. Οι στιγμιαίες εγγραφές, οι εγγραφές οδηγών τηλεοπτικών προγραμμάτων και οι εγγραφές χρονοδιακόπτη είναι όλες διαθέσιμες.

ΣΗΜΕΙΩΣΗ: Για να χρησιμοποιήσετε τη λειτουργία PVR και τη λειτουργία TIMESHIFT, βεβαιωθείτε ότι έχετε συνδέσει μια μονάδα σκληρού δίσκου USB ή μια μονάδα USB Flash USB στη θύρα USB του δέκτη. Λάβετε υπόψη ότι λόγω των απαιτήσεων ταχύτητας προσωρινής αποθήκευσης ορισμένες μονάδες USB Flash ενδέχεται να μην είναι συμβατές για χρήση με τη λειτουργία Timeshift.

1) Στιγμιαία εγγραφή

Πατήστε το πλήκτρο REC. για να ξεκινήσετε την άμεση εγγραφή του τρέχοντος προγράμματος τηλεόρασης, το σύμβολο εγγραφής θα εμφανιστεί στην επάνω αριστερή γωνία της οθόνης. Πατήστε INFO. Πλήκτρο για προβολή πληροφοριών της στιγμιαίας εγγραφής. Πατήστε το πλήκτρο STOP για να σταματήσετε την άμεση εγγραφή.



2) Ηλεκτρονικός οδηγός προγράμματος Εγγραφή χρονοδιακόπτη

MENU => ΠΡΟΓΡΑΜΜΑ EPG => Οδηγός προγράμματος =>

Προγραμματισμός => Χρονοδιάγραμμα => Προσθήκη συμβάντος => Εγγραφή με χρονοδιακόπτη

Ποτέ δεν θα χάσετε πάλι κανένα από τα αγαπημένα σας γλάστρες

με τη δυνατότητα εγγραφής του Ηλεκτρονικού Οδηγού Προγράμματος.

Ενώ βρίσκεστε σε λειτουργία τηλεόρασης, πατήστε το πλήκτρο "EPG" για πρόσβαση

Ο ηλεκτρονικός οδηγός προγράμματος ON SCREEN, επιλέξτε

το κανάλι και το πρόγραμμα που θέλετε να καταγράψετε. Τύπος

το πλήκτρο "OK" για να επιλέξετε το πρόγραμμα που επιθυμείτε

έχει καταγραφεί . Θα εμφανιστεί ένα παράθυρο συμβάντος χρονοδιαγράμματος.

Επιλέξτε και ορίστε τις σωστές παραμέτρους για να προγραμματίσετε την εγγραφή. Ρυθμίστε την επιλογή Λειτουργία σε "Εγγραφή". Αυτό το πρόγραμμα θα εγγραφεί αυτόματα κατά την προγραμματισμένη ώρα.

Μπορείτε να επεξεργαστείτε την εγγραφή χρονοδιακόπτη που έχει οριστεί στο μενού συμβάντων προγραμματισμού, επεξεργάζοντας τον αριθμό καναλιού, το όνομα, την ημερομηνία, την ώρα έναρξης και την ώρα λήξης. Επιλέξτε την επιλογή Μία, Καθημερινή, Εβδομαδιαία ή μηνιαία εγγραφή όπως επιθυμείτε.

Αφού ρυθμίσετε το πρόγραμμα εγγραφής, μπορείτε ανά πάσα στιγμή να επεξεργαστείτε την εγγραφή του προγράμματος πιέζοντας το πλήκτρο "ΠΡΑΣΙΝΟ" ή να διαγράψετε την προγραμματισμένη εγγραφή πιέζοντας το πλήκτρο "ΜΠΛΕ" στο τηλεχειριστήριό σας.

Μετά την ολοκλήρωση της ρύθμισης εγγραφής χρονοδιαγράμματος, πατήστε το πλήκτρο "EXIT" για αποθήκευση και έξοδο.





3) TIMESHIFT

Η λειτουργία TIMESHIFT σας επιτρέπει να κάνετε παύση του τηλεοπτικού προγράμματος που βλέπετε. Αφού τεθεί σε παύση, το πρόγραμμα τηλεόρασης αποθηκεύεται στον συνδεδεμένο σκληρό σας δίσκο USB ή στο Flash Drive.

Όταν παρακολουθείτε ένα πρόγραμμα, πατήστε το πλήκτρο "PLAY" στο τηλεχειριστήριο για να ενεργοποιήσετε τη λειτουργία.

Τώρα μπορείτε να χρησιμοποιήσετε τη λειτουργία F.R. (Rewind) για να επιστρέψετε στο σημείο που ξεκινάτε τη λειτουργία TIMESHIFT του F.F. (Fast Forward) για να προλάβετε τη ζωντανή προβολή. Αν θέλετε να σταματήσετε τη λειτουργία TIMESHIFT, πατήστε το πλήκτρο "STOP"



Θα εμφανιστεί ένα παράθυρο διαλόγου στην οθόνη που σας ζητά να επιβεβαιώσετε. Πιέστε "OK" για να σταματήσετε το TIMESHIFT. Για να αποθηκεύσετε το χώρο του σκληρού δίσκου USB, το εγγεγραμμένο πρόγραμμα δεν βρίσκεται σε λειτουργία "time shift". Εάν πατήσετε το πλήκτρο "INFO" μπορείτε να έχετε πρόσβαση στην οθόνη πληροφοριών TIMESHIFT.

ΠΡΟΕΙΔΟΠΟΙΗΣΗ:

Για τη συμβατότητα συσκευών HDD και USB με λειτουργία TIMESHIFT και PVR, ανατρέξτε στον παρακάτω πίνακα:

	TINESHIFT	PVR RECORD	FORMAT
Συσκευή USB	Δεν λειτουργεί	λειτουργεί	Fat32
3,5 ιντσών HDD	λειτουργεί	λειτουργεί	NTFS
2,5 ιντσών "HDD	λειτουργεί	λειτουργεί	NTFS/Fat32
1.8 ιντσών HDD	Δεν λειτουργεί	λειτουργεί	NTFS/Fat32

Σιγουρευτείτε ότι δεν χρησιμοποιείτε συσκευή USB ή σκληρό δίσκο 1,8 ιντσών για λειτουργία TIMESHIFT.

4) Αναπαραγωγή πολυμέσων

MENU => πολυμέσα

μπορείτε τώρα να επιλέξετε να βλέπετε φωτογραφίες, να αναπαράγετε αρχεία μουσικής mp3 και να προβάλλετε αρχεία ταινιών μέσω του προγράμματος αναπαραγωγής πολυμέσων / γνωστά υποστηριζόμενα αρχεία περιγράφονται παρακάτω.

Υποστηρίζονται συστήματα αρχείων NTFS, FAT32 και FAT16.

player	Supported file
photo	JPEG,BMP PNG
music	mp3 aac
movie	Multiformats

5) Διαμορφώστε φορητό σκληρό δίσκο

Έχει επίσης παρασχεθεί λειτουργία μορφοποίησης σκληρού δίσκου. Η διαμόρφωση ενός σκληρού δίσκου θα διαγράψει οριστικά όλα τα δεδομένα του σκληρού δίσκου. συνιστάται ιδιαίτερα να δημιουργήσετε αντίγραφα ασφαλείας όλων των δεδομένων προτού διαμορφώσετε τη μονάδα σκληρού δίσκου.

Αντιμετώπιση προβλημάτων

Ο παρακάτω πίνακας είναι ένας κατάλογος κοινών προβλημάτων που συμβαίνουν πολλές με τον δέκτη σας.

ΣΦΑΛΜΑ	ΠΙΘΑΝΗ ΑΙΤΙΑ	
Ενεργοποίηση, αλλά τίποτα δεν εμφανίζεται στην οθόνη	Η μονάδα δεν είναι ενεργοποιημένη στον κεντρικό διακόπτη	Βεβαιωθείτε ότι το φιν είναι συνδεδεμένο στην πρίζα και ότι ο διακόπτης είναι ενεργοποιημένος
Η εικόνα της τηλεόρασης πέφτει και η μονάδα εμφανίζει το μήνυμα "NO signal"	Η κεραία δεν είναι σωστά συνδεδεμένη ή βρίσκεται σε κακή περιοχή υποδοχής	Συζητήστε με τον τοπικό τεχνικό της κεραίας τηλεόρασης σχετικά με προβλήματα λήψης στην περιοχή σας και εάν θα σας ωφελήσει μια νέα κεραία
Λήψη ψηφιακής τηλεόρασης αλλά λείπουν μερικά κανάλια	Η κεραία δεν είναι σωστά συνδεδεμένη ή βρίσκεται σε κακή περιοχή υποδοχής	Συζητήστε με τον τοπικό τεχνικό της κεραίας τηλεόρασης σχετικά με προβλήματα λήψης στην περιοχή σας και εάν θα σας ωφελήσει μια νέα κεραία
Το τηλεχειριστήριο δεν λειτουργεί	Οι μπαταρίες είναι επίπεδες ή υπάρχει παρεμβολή	Συζητήστε με τον τοπικό τεχνικό της κεραίας τηλεόρασης σχετικά με προβλήματα λήψης στην περιοχή σας και εάν θα σας ωφελήσει μια νέα κεραία



ΔΗΛΩΣΗ ΣΥΜΜΟΡΦΩΣΗΣ (EC DECLARATION OF CONFORMITY)

Η συσκευή είναι σύνομη με όλες τις απαιτήσεις της Ευρωπαϊκής Ένωσης για την ασφάλεια και την ηλεκτρομαγνητική συμβατότητα. Η δήλωση συμμόρφωσης καθώς και ο τεχνικός φάκελος του προϊόντος, ο οποίος περιλαμβάνει όλα τα πιστοποιητικά καθώς και τις εργαστηριακές δοκιμές, βρίσκεται στα γραφεία της εταιρίας ΝΩΤΑΣ Π. ΑΕΒΕ στο 6° χλμ Χαριλάου-Θέρμης, Θεσσαλονίκη και είναι διαθέσιμος προς έλεγχο σε κάθε εποπτεύουσα αρχή.

Μην πετάτε το προϊόν μαζί με οικιακά απορρίμματα!



Το σύμβολο αυτό σημαίνει ότι η συσκευή δεν πρέπει να πεταχτεί μαζί με τα υπόλοιπα οικιακά απόβλητα. Αναζητήστε τους ειδικούς κάδους ανακύκλωσης ηλεκτρικών και ηλεκτρονικών συσκευών. Για περισσότερες πληροφορίες, επικοινωνήστε με τις τοπικές αρχές ή με το κατάστημα λιανικής πώλησης της συσκευής

ΑΡΙΘΜΟΣ ΜΗΤΡΩΟΥ ΠΑΡΑΓΩΓΟΥΣΤΟΝ Ε.Ο.ΑΝ: 1349